

## Torche EVO MB 15 REFROIDI AU GAZ

- Poignée bi-matière robuste et ergonomique
- Position optimale du bouton poussoir (gâchette) et design plat de la poignée, pour une utilisation précise et sûre







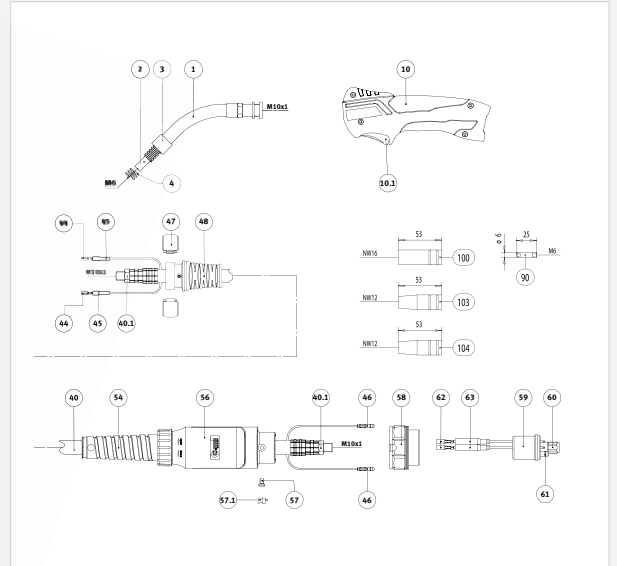



- Géométrie interne spéciale pour les torches refroidies par air, pour des poignées « cool » et une résistance mécanique maximale
- Raccord central solide et optimisé

Modèle	Code Art.
EVO MB 15 / 3 m	105 0153
EVO MB 15 / 4 m	105 0154
EVO MB 15 / 5 m	105 0155

Spécifications techniques	EVO MB 15
<b>Refroidissement</b>	<b>refroidi au gaz</b>
Spécification	avec bouton-poussoir
Col de torche	50°
Gaz de protection	CO2, Gaz mixte
Courant de soudage CO2	180 / 150 A
Courant de soudage gaz mixte	180 / 150 A
Diamètre du fil	0.6 à 1.0 mm
Facteur de marche	35 / 60 %
Buse de courant	M6



## Pieces d'usure EVO MB 15

Modèle	Nr.	Code Art.	Désignation	Filetage	Forme	Ø	Qté*
	100	105 1554	Buse de gaz		Cylindrique	16.0 mm	10
	103	109 1550	Buse de gaz		Conique	12.0 mm	10
	90	105 1540	Tube contact	M6 E-Cu		0.6 mm	10
	90	105 1542	Tube contact	M6 E-Cu		0.8 mm	10
	90	105 1544	Tube contact	M6 E-Cu		1.0 mm	10
	90	105 1547	Tube contact pour fil aluminium	M6 E-Cu		1,0 mm	10
	4	105 1535	Ressort de maintien				100
	2	105 1531	Support de tube contact				1
		109 1600	Coffret de pièces d'usure MB 15 Accessoires de série: 1 x Coffret 1 x Support de tube contact 2 x Ressort de maintien 10 x Tube contact 0.8 mm 10 x Tube contact 1.0 mm 2 x Buse de gaz conique Standard 2 x Buse de gaz cylindrique				1
		105 1650	Kit de torche EVO MB 15 Accessoires de série : Torche EVO MB15 4 m de câble de masse avec pince Détendeur				1

\*Qté : quantité en pièces par unité d'emballage. Achat possible uniquement en Qté